



**brennenstuhl®**



# SICHERHEITSINFORMATIONEN

## SAFETY INFORMATION

**DE** Sicherheitsinformationen

**EN** Safety information

**FR** Informations sur la sécurité

**NL** Veiligheidsinformatie

**IT** Informazioni sulla sicurezza

**SE** Säkerhetsinformation

**ES** Información de seguridad

**PL** Informacje dotyczące  
bezpieczeństwa

**CZ** Bezpečnostní informace

**HU** Biztonsági információk

**RU** Информация о безопасности

**TR** Güvenlik bilgileri

**FI** Turvallisuustiedot

**GR** Πληροφορίες για την ασφάλεια

**PT** Informações de segurança

**EE** Ohutusalane teave

**SK** Bezpečnostné informácie

**SI** Varnostne informacije

**LT** Saugos informacija

**LV** Drošības informācija

**HR** Sigurnosne informacije

**RO** Informații privind siguranța

**BG** Информация за безопасност

**DK** Oplysninger om sikkerhed

**NO** Sikkerhetsinformasjon

**UA** Інформація з техніки безпеки

**AR** معلومات السلامة

[WWW.BRENNENSTUHL.COM](http://WWW.BRENNENSTUHL.COM)

04/11/2024

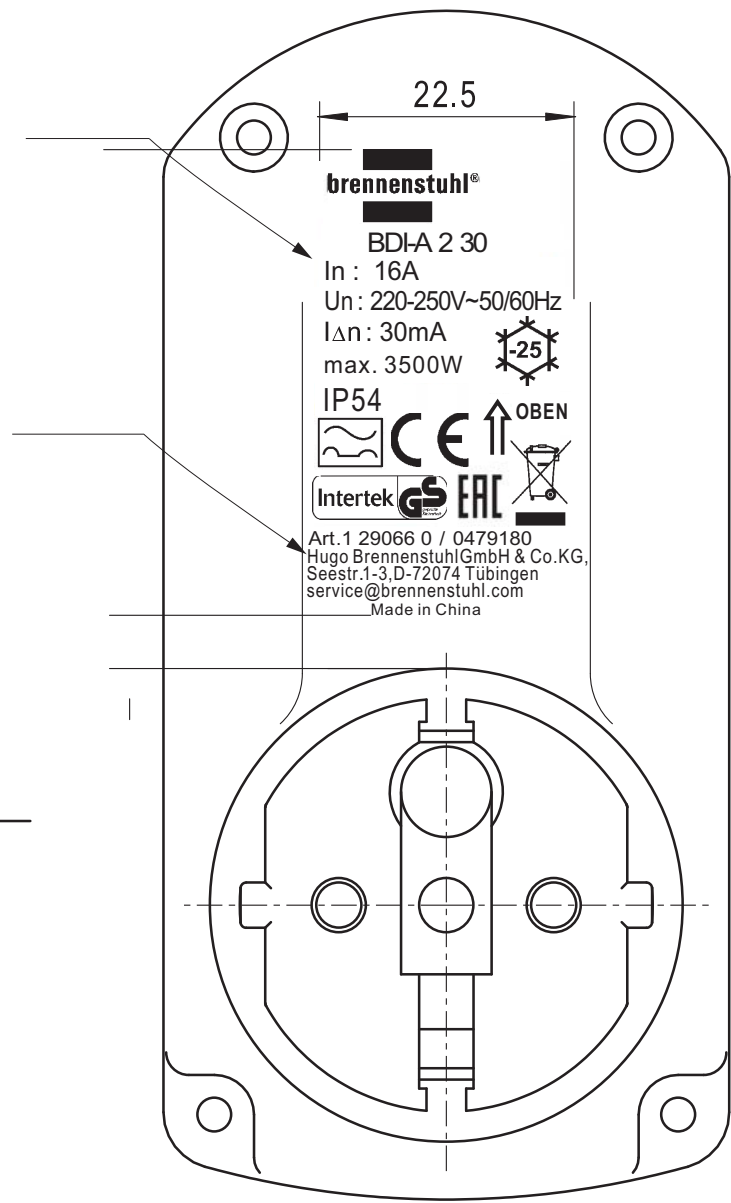

Vor Gebrauch testen

Tester avant usage

Testen voor gebruik

Testare prima dell'uso

Someter a prueba  
antes de su uso

Testar antes de usar

Testa före användningen

Testattava ennen käyttöä

Sprawdź przed użyciem

Skal testes før bruk

Před použitím otestovat

Haszn lat elott tesztelje

0415245/1005

Plug in vertically only

↑ Up      ↓ Down

Brancher uniquement verticalement

↑ haut      ↓ bas

Alleen verticaal gebruiken

↑ boven      ↓ onder

Introdurre solo verticalmente

↑ su      ↓ giù

Introducir sólo verticalmente

↑ arriba      ↓ abajo

Inserir apenas na vertical

↑ para cima      ↓ para baixo

Stick in endast vertikalt

↑ upp      ↓ ned

Sisäänpisto vain pystyasennossa

↑ ylös      ↓ alas

Podłączać tylko w pozycji pionowej

↑ góra      ↓ dół

Skal kun settes inn loddrett

↑ oppe      ↓ nede

Zastrčit pouze kolmo

↑ nahoře      ↓ dole

Csak függőlegesen dugja be

↑ fent      ↓ lent

0415246/1005



**brennenstuhl®**

## **BDI-A 2 30**

- (DE)** Bedienungsanleitung Personenschutz-Zwischenstecker
- (GB)** Directions for Use Circuit breaker safety adapter
- (NL)** Gebruiksaanwijzing Tussenstekker voor de beveiliging van personen
- (ES)** Instrucciones de uso Enchufe intermedio de seguridad
- (PT)** Instruções de uso Ficha adaptadora de protecção pessoal
- (SE)** Bruksanvisning mellanpropp med säkerhetsbrytare
- (FI)** Käyttöohje Vikavirtakytkimellä varustettu välipistotulppa
- (TR)** Kullanıcı Korumalı Ara Priz Kullanım Talimatı
- (GR)** Οδηγίες χρήσης πρίζας ασφαλείας
- (RU)** Руководство по эксплуатации  
Штепсельный разъем-переходник с защитными контактами

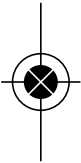





---

## **DE Personenschutz-Zwischenstecker BDI-A 2 30**

---

### **Achtung! Wichtige Sicherheitshinweise!**

- **Dieses Gerät führt am Ausgang 230 V Wechselspannung und gehört nicht in Kinderhände!**

### **Achtung Lebensgefahr!**

- Der Betrieb unter anderen Umgebungsbedingungen, wie z.B. Umgebungstemperaturen unter  $-25^{\circ}\text{C}$  und über  $40^{\circ}\text{C}$ , brennbare Gase, Lösungsmittel, Dämpfe, Staub, Luftfeuchtigkeit über 80% rel., sowie Nässe ist unter allen Umständen zu vermeiden.
- Wenn anzunehmen ist, daß ein gefahrloser Betrieb nicht mehr möglich ist, so ist das Gerät unverzüglich außer Betrieb zu setzen und gegen unbeabsichtigten Betrieb zu sichern.  
Ein gefahrloser Betrieb ist nicht mehr anzunehmen, wenn das Gerät keine Funktion mehr zeigt, sichtbare Beschädigungen aufweist, bei Transportbeschädigungen, nach Lagerung unter ungünstigen Verhältnissen.
- Servicearbeiten und Reparaturen dürfen nur von autorisiertem Fachpersonal durchgeführt werden. Es dürfen nur Originalbauelemente als Ersatz verwendet werden.





## **Funktionsbeschreibung**

Der elektronische Personenschutz-Zwischenstecker ist ein hochempfindliches, mobiles Schutzgerät gegen gefährliche Unfälle durch Berühren stromführender Leitungen oder Teile.

Schon bei kleinen Leckströmen von mindestens 30 mA reagiert das Schutzgerät. Innerhalb von wenigen Millisekunden wird bei Gefahr der Strom unterbrochen.

Sicherer und schneller Unfallschutz zwischen Steckdose und Gerät.

## **Inbetriebnahme**

1. Den Personenschutz-Zwischenstecker immer direkt in die Wandsteckdose stecken.
2. Verlängerungskabel, Kabelrollen, Steckdosenleisten usw. in die Steckdose des Personenschutz-Zwischensteckers stecken. Elektrisches Gerät (in ausgeschaltetem Zustand) einstecken.
3. Den Personenschutz-Zwischenstecker durch Druck auf die RESET-Taste einschalten. Im Kontrollfenster über der RESET-Taste erscheint eine rote Markierung.
4. Zur Funktionskontrolle nun die TEST-Taste drücken. Es muß ein deutliches Schaltgeräusch zu hören sein und die rote Markierung im Kontrollfenster ist nicht mehr sichtbar.
5. Das Gerät darf nicht benutzt werden, wenn dieses Schaltgeräusch nicht zu hören ist und weiterhin die rote Markierung sichtbar ist.
6. Nach störungsfreiem Test erneut die RESET-Taste drücken. Das Gerät ist nun betriebsbereit.

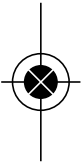

**Wichtig!**

**Zur Funktionskontrolle: Gelegentlich Testknopf drücken und Funktionskontrolle wie o.a. durchführen.**

**Nach Stromunterbrechung Personenschutz-Zwischenstecker erneut einschalten.**

**Der Personenschutz-Zwischenstecker eignet sich nicht für Geräte, bei denen eine längere Außerbetriebsetzung Folgeschäden verursachen kann (z.B. Kühlschränke, Tiefkühltruhen usw.).**

**Dieser Personenschutz-Zwischenstecker ersetzt nicht die sonst erforderlichen Schutzmaßnahmen!**

**Technische Daten**

Nennspannung: 220-250 V~

Netzfrequenz: 50/60 Hz

IAN: 30 mA

Auslösezeit max.: 30 ms

Nennaufnahme: max. 3500 W

Nennstrom: 16 A

max. zulässiger

Kurzschlußstrom: 1500 A

Umgebungstemperatur: -25 °C - +40 °C

Schutzklasse: A

Schutzart: IP 54

2-polige Netztrennung

Lieferumfang: Personenschutz-Zwischenstecker mit Anleitung



Technische Änderungen vorbehalten.







---

## **GB** **Circuit breaker safety adapter** **BDI-A 2 30**

---

### **Caution: Important safety precautions!**

- **This adapter is intended to be connected to a 230 V~ mains power supply and does not belong in the hands of children.**

### **Warning: Electric shocks can be fatal.**

- Its use under other environmental conditions, e.g. ambient temperatures below  $-25^{\circ}\text{C}$  and above  $40^{\circ}\text{C}$ , flammable gases, solvents, vapors, dust, relative humidity above 80% and moisture should be avoided at all costs.
- If it can be assumed that risk-free use is no longer possible, stop using the adapter immediately and make it secure against unintentional use. Risk-free operation can no longer be assumed if it fails the function test, exhibits visible damage or is damaged in transit or through storage under unfavourable conditions.
- Servicing and repairs may only be carried out by authorised, qualified persons. Only genuine manufacturer's spare parts may be used for replacement purposes.

### **Description of function**

The electronic safety adapter is a highly sensitive, transferable item of equipment which provides protection against hazardous accidents resulting from physical contact with live leads or parts. If a potential risk arises, the adapter responds even at low leakage currents (minimum 30 mA), interrupting the power supply within a few milliseconds and assuring safe, swift protection between the power socket and the connected appliance.

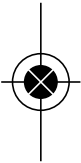



### **Directions for use**

1. Always plug the adapter directly into a wall socket.
2. Plug extension cables, cable reels, trailing sockets, etc. into the safety adapter. Plug in the electrical appliance (in switched-off condition).
3. Switch on the adapter by pressing the RESET button. A red indicator must appear in the window above the RESET button.
4. Now carry out a function test by pressing the TEST button. A distinct switching noise must be heard and the red indicator must disappear.
5. The adapter must not be used if the switching noise is not heard and the red indicator continues to appear in the window.
6. If the test proves successful, press the RESET button again. The adapter is now ready for use.

### **Note:**

**From time to time, carry out a function test, press the Test button and perform the procedure described above.**

**After a power cut, switch on the adapter again.**

**The safety adapter is not suitable for appliances which may give rise to consequential damage if disconnected from the power supply for a prolonged period of time (e.g. refrigerators, freezers, etc.).**

**This safety adapter does not eliminate the need for other essential protective measures.**



**Technical data**

Rated voltage:	220-250 V~
Mains frequency:	50/60 Hz
I <sub>AN</sub> :	30 mA
Response time, max.:	30 ms
Rated input:	max. 3500 W
Rated current:	16 A
max. permissible short circuit current:	1500 A
Ambient temperature:	-25 °C - +40 °C
Safety class:	A
Type of protection:	IP 54
2-pole isolation from the mains Specification:	Circuit breaker safety adapter and Directions for Use

**CE**

We reserve the right to introduce technical modifications without notice.





---

## **NL** Tussenstekker voor de beveiliging van personen BDI-A 2 30

---

### **Attentie! Belangrijke veiligheidsaanwijzingen!**

- **Op de uitgang van dit toestel staat een wisselspanning van 230 V en het hoort dus niet in de handen van kinderen!**

### **Attentie: levensgevaar!**

- Alle gebruik onder andere bedrijfsvoorwaarden, bv. bij een omgevingstemperatuur van minder dan  $-25^{\circ}\text{C}$  of meer dan  $40^{\circ}\text{C}$ , of in omgevingen met brandbare gassen, oplosmiddelen, dampen, stof, een relatieve luchtvochtigheid van meer dan 80% of vochtigheid, wordt ten strengste afgeraden.
- Wanneer men kan aannemen dat het niet meer mogelijk is zonder gevaar met het toestel te werken, dan moet het meteen buiten dienst worden gezet en tegen toevallige werking worden beveiligd. Een ongevaarlijke werking is niet meer te verwachten wanneer het toestel niet meer werkt, zichtbare beschadigingen vertoont, bij transport schade en na opslag onder ongunstige omstandigheden.
- Reparatie en onderhoud mogen enkel door bevoegde vaklui worden uitgevoerd. Enkel originele onderdelen mogen gebruikt worden om defecte onderdelen te vervangen.

### **Beschrijving van de werking**

De elektronische tussenstekker voor de beveiliging van personen is een erg gevoelig, verplaatsbaar toestel dat beveiligt tegen gevaarlijke ongelukken door het aanraken van stroomvoerende leidingen of onderdelen. De beveiliging reageert al bij kleine lekstromen van





minstens 30 mA. Bij gevaar wordt de stroom binnen enkele milliseconden onderbroken.

Veilige en snelle beveiliging tegen ongelukken tussen contactdoos en toestel.

### **Inbedrijfstelling**

1. Steek de tussenstekker voor de beveiliging van personen altijd direct in de wandcontactdoos.
2. Steek eerst verlengsnoeren, kabelrollen, contactdozenblokken enz. in de contactdoos van de tussenstekker voor de beveiliging van personen. Stop dan pas de stekker van het elektrische toestel in (in uitgeschakelde toestand).
3. Schakel de tussenstekker voor de beveiliging van personen in door op de RESET-toets te drukken. In het controlevenster boven de RESET-toets verschijnt er een rode markering.
4. Druk de TEST-toets in om de goede werking te controleren. Er moet een duidelijk schakelgeluid te horen zijn en de rode markering in het controlevenster moet verdwijnen.
5. Het toestel mag niet worden gebruikt wanneer het schakelgeluid niet te horen is en de rode markering zichtbaar blijft.
6. Druk nadat de test met succes is verlopen nog eens op de RESET-toets. Het toestel is nu klaar om te werken.



### **Belangrijk!**

**Voor de controle van de goede werking: druk van tijd tot tijd de testknop in en voer de controle van de werking uit zoals hierboven is beschreven.**

**Na een stroomonderbreking de tussenstekker voor de beveiliging van personen opnieuw inschakelen!**





**De tussenstekker voor de beveiliging van personen is niet geschikt voor toestellen waarvan een langere uitschakeling tot gevolgschade kan leiden (b.v. koelkasten, diepvriezers enz.).**

**Deze tussenstekker voor de beveiliging van personen kan niet dienen ter vervanging van de andere voorgeschreven veiligheidsmaatregelen!**

### **Technische gegevens**

Nominale spanning:	220-250 V~
Netfrequentie:	50/60 Hz
Uitschakelstroom:	30 mA
Max. uitschakeltijd:	30 ms
Nominaal opgenomen vermogen:	max. 3500 W
Nominale stroom:	16 A
Max. toegestane kortsluitstroom:	1500 A
Omgevingstemperatuur:	-25 °C - +40 °C
Veiligheidsklasse:	A
Beschermingsgraad:	IP 54
Tweepolige scheiding van de netspanning	
Leveringsomvang:	Tussenstekker voor de beveiliging van personen met handleiding



Technische wijzigingen voorbehouden.





---

## **ES** Enchufe intermedio de seguridad BDI-A 2 30

---

**¡Atención! ¡Observaciones importantes de seguridad!**

- **¡Este aparato conduce en la salida una tensión alterna de 230 V por lo que no debe caer en manos de niños!**

**¡Atención, peligro de muerte!**

- Se debe evitar a toda costa el funcionamiento en otras condiciones ambientales, tales como temperaturas ambiente relativamente inferiores a  $-25\text{ °C}$  y superiores a  $40\text{ °C}$ , gases inflamables, disolventes, vapores, polvo, humedad relativa por encima del 80% y ambientes mojados.
- Si es de suponer que no va ser posible un servicio sin peligro, se deberá desconectar inmediatamente el aparato y asegurarlo frente a una puesta en servicio por descuido.  
Se supone que no es posible sin peligro si el aparato no indica ninguna función, si tiene daños visibles, daños de transporte o tras el almacenamiento en unas condiciones inadecuadas.
- Los trabajos de servicio y las reparaciones sólo pueden ser realizadas por personal especializado autorizado.  
Solamente se pueden emplear elementos originales como piezas de repuesto.

### **Descripción del funcionamiento**

El enchufe intermedio de seguridad para personas es un aparato portátil altamente sensible protegido frente a accidentes peligrosos al tocar cables y piezas que conduzcan corriente.





El aparato reacciona ya en caso de pequeñas corrientes de fuga de al menos 30 mA. En el plazo de pocos milisegundos, en caso de peligro se interrumpe la corriente.

Protección más segura y rápida frente a accidentes entre la caja de enchufe y el aparato.

### **Puesta en servicio**

1. Conectar el enchufe intermedio de seguridad siempre directamente en la caja de enchufe de pared.
2. Enchufar los cables de prolongación, los rollos de cable, las regletas de enchufes, etc. en la caja de enchufe del enchufe intermedio de seguridad. Enchufar el aparato eléctrico (desconectado).
3. Conectar el enchufe intermedio de seguridad presionando sobre la tecla de RESET.  
En la ventana de control aparece una marca roja sobre la tecla de RESET.
4. Para controlar el funcionamiento, pulsar ahora la tecla TEST. Se debe escuchar un claro ruido de conexión y la marca roja en la ventana de control ya no se debe poder ver.
5. No se puede utilizar el aparato si no se escucha este ruido de conexión y se puede seguir viendo la marca roja.
6. Tras una prueba sin fallos, pulsar de nuevo la tecla RESET. El aparato está ahora listo para el servicio.

### **¡Importante!**

**Para el control del funcionamiento: pulsar de vez en cuando el botón de test y llevar el control de funcionamiento tal como se describe más arriba.**

**¡Tras una interrupción de la corriente, conectar de nuevo el enchufe intermedio de seguridad!**







**El enchufe intermedio de seguridad no es adecuado para aparatos en los que una larga desconexión puede ocasionar daños (p. ej., frigoríficos, congeladores, etc.)**

**Este enchufe intermedio de seguridad no sustituye las por lo demás necesarias medidas de protección.**

### **Datos técnicos**

Tensión nominal:	220-250 V~
Frecuencia de la red:	50/60 Hz
IAN:	30 mA
Tiempo de reacción máx.:	30 ms
Absorción nominal:	máx. 3500 W
Corriente nominal:	16 A
Máx. corriente de cortocircuito:	1500 A
Temperatura ambiente:	-25 °C - +40 °C
Clase de protección:	A
Tipo de protección:	IP 54
Separación de la red de 2 polos	
Volumen del suministro:	Enchufe intermedio de seguridad con instrucciones



Reservado el derecho a introducir modificaciones técnicas.





---

## **PT** Ficha adaptadora de protecção pessoal BDI-A 2 30

---

### **Atenção! Indicações de segurança importantes!**

- **Este aparelho conduz, à saída, uma tensão alternada de 230 V e não deve ser deixado ao alcance das crianças!**

### **Atenção perigo de morte!**

- Deve-se evitar, em qualquer circunstância, o funcionamento sob outras condições ambientais, como por exemplo temperaturas ambiente abaixo de -25 °C e acima de 40 °C, gases inflamáveis, solventes, vapores, poeira, humidade relativa do ar acima de 80%, bem como ambientes húmidos.
- Quando se prevê que já não é possível um funcionamento em segurança, o aparelho deve ser desligado de imediato e protegido contra ligações inadvertidas.

Deixa de ser possível um funcionamento em segurança quando o aparelho pára de funcionar, apresenta danos visíveis, no caso de danos de transporte, depois de um armazenamento em condições desfavoráveis.

- Os trabalhos de assistência técnica e de reparações só podem ser efectuadas por pessoal especializado autorizado.  
Só podem ser utilizados componentes originais como peças de substituição.

### **Descrição do funcionamento**

A ficha adaptadora electrónica de protecção pessoal é um aparelho de protecção móvel, altamente sensível, contra acidentes perigosos resultantes do contacto com cabos ou peças condutoras de corrente eléctrica.





O aparelho de protecção reage já com pequenas correntes de dispersão de, pelo menos, 30 mA. Em caso de perigo, a corrente é interrompida em milissegundos, prevenindo, assim, acidentes de forma rápida e segura, entre a tomada e o aparelho.

### **Colocação em serviço**

1. Introduza sempre a ficha adaptadora de protecção pessoal directamente na tomada da parede.
2. Introduza a extensão, os enroladores de cabos, os blocos de tomadas, etc. na tomada da ficha adaptadora de protecção pessoal. Conecte o aparelho eléctrico (desligado).
3. Ligue a ficha adaptadora de protecção pessoal pressionando a tecla RESET.  
Na janela de controlo sobre a tecla RESET aparece uma marca vermelha.
4. Para o controlo de funcionamento, pressione apenas a tecla TEST. Deve ouvir-se claramente um ruído de comutação e a marca vermelha na janela de controlo desaparece.
5. O aparelho não pode ser utilizado se não se ouvir o ruído de comutação e a marca vermelha continuar visível.
6. Depois do teste sem problemas, pressione novamente o botão RESET. O aparelho está então operacional.



### **Importante!**

**Para o controlo do funcionamento, pressione ocasionalmente o botão de teste e efectue o controlo do funcionamento como acima mencionado.**

**Depois de uma falha de corrente volte a ligar a ficha adaptadora de protecção pessoal!**

**A ficha adaptadora de protecção pessoal não se**





**destina a aparelhos em que uma colocação fora de serviço mais longa possa provocar danos subsequentes (p. ex. frigoríficos, arcas congeladoras, etc.).**

**A ficha adaptadora de protecção pessoal não substitui as medidas de segurança necessárias!**

### **Dados Técnicos**

Tensão nominal:	220-250 V~
Frequência de rede:	50/60 Hz
Valor-limite de corrente diferencial residual:	30 mA
Tempo máx. de activação:	30 ms
Consumo nominal:	máx. 3500 W
Corrente nominal:	16 A
Corrente de curto-circuito máx. permitida:	1500 A
Temperatura ambiente:	-25 °C - +40 °C
Classe de protecção:	A
Grau de protecção:	IP 54
Corte de corrente bipolar	
Volume de entrega:	Ficha adaptadora de protecção pessoal com instruções

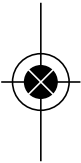

Reservados os direitos a alterações técnicas.





---

# **SE** Mellankopplad säkerhetsbrytare för personskydd BDI-A 2 30

---

## **Observera! Viktiga säkerhetsanvisningar!**

- **Denna apparat leder 230 V växelspänning vid utgången och får inte hanteras av barn!**

## **Varning livsfara!**

- Drift under andra miljöförhållanden som t.ex. under  $-25^{\circ}\text{C}$  och över  $40^{\circ}\text{C}$ , brännbara gaser, lösningsmedel, ånga, damm, relativ luftfuktighet över 80 %, samt väta, skall under alla omständigheter undvikas.
- Om det finns anledning att tro att apparaten inte längre är säker att använda skall den ovillkorligen tas ur drift och säkras mot oavsiktlig återinkoppling. Detta gäller t. ex. om apparaten inte tycks fungera normalt, vid synliga skador på apparaten, vid transportskador eller efter lång tids förvaring under ogynnsamma förhållanden.
- Underhållsarbete och reparation får endast utföras av behörig fackman. Bara originalkomponenter får användas som reservdelar.

## **Funktionsbeskrivning**

Den elektroniska säkerhetsbrytaren är en mycket känslig, mobil skyddsanordning mot olycksfall genom beröring av strömförande ledningar eller delar. Redan vid små felströmmar på minst 30 mA reagerar skyddsanordningen. Inom några få millisekunder bryts strömmen vid fara.

Säkrare och snabbare olycksfallsskydd mellan stickkontakt och apparat.





## **Idrifttagning**

1. Stick alltid in säkerhetsbrytaren direkt i vägguttaget.
2. Koppla in förlängningskabel, kabelrullar, förgreningssuttag etc. i säkerhetsbrytarens stickkontakt. Koppla in den elektriska apparaten (i fråkopplat tillstånd).
3. Koppla in säkerhetsbrytaren genom att trycka på återställningsknappen RESET. En röd markering tänds i kontrollfönstret ovanför RESET.
4. För funktionskontroll skall knappen TEST nu tryckas. Ett tydligt kopplingsljud måste höras och den röda markeringen i kontrollfönstret försvinner.
5. Apparaten får inte användas om detta kopplingsljud inte hörs och den röda markeringen fortfarande visas.
6. Efter felfritt test skall knappen RESET åter tryckas. Apparaten är nu åter driftsklar.



## **Viktigt!**

**För funktionskontroll: Tryck på testknappen och gör funktionskontroll enligt ovanstående beskrivning**



**Efter strömavbrott skall säkerhetsbrytaren kopplas in på nytt!**

**Säkerhetsbrytaren är inte lämplig för apparater som vid längre tids urdrifttagning kan orsaka följeskador (t. ex. kylskåp, frysboxar etc.).**

**Denna säkerhetsbrytare ersätter inte övriga erforderliga skyddsåtgärder!**



**Tekniska data**

Nätspänning:	220-250 V~
Nätfrekvens:	50/60 Hz
IAN:	30 mA
Frånslagningstid max.:	30 ms
Nominell effekt:	max. 3500 W
Nominell ström:	16 A
Max. tillåten kortslutningsström:	1500 A
Omgivningstemperatur:	-25 °C - +40 °C
Skyddsklass:	A
Skyddstyp:	IP 54
2-polig nätfrånskiljning	
Leveransomfattning:	Mellanpropp med säkerhetsbrytare med bruksanvisning



Tekniska ändringar förbehålles.





---

## **FI** Vikavirtakytkimellä varustettu välipistotulppa BDI-A 2 30

---

### **Huomio! Tärkeitä turvallisuusohjeita!**

- **Ko. laitteen lähdössä on 230 V-vaihtojännite, eikä sitä saa pitää lasten ulottuvilla!**

### **Huomio hengenvaara!**

- Käyttöä muissa ympäristöolosuhteissa, kuten esim. alle -25 °C:n ja yli 40 °C:n ympäristölämpötiloissa, tiloissa, joissa on syttyviä kaasuja, liuotainaineita, höyryjä tai pölyä, suhteellisen ilmankosteuden ollessa yli 80 % sekä kosteissa olosuhteissa, on ehdottomasti vältettävä.
- Mikäli vaarattoman käytön ei oleteta enää olevan mahdollista, laite on välittömästi poistettava käytöstä ja varmistettava tahattoman käytön varalta. Laitteen käytön ei oleteta enää olevan vaaratonta, jos laite lakkaa toimimasta, laitteessa on näkyviä vaurioita, kuljetusvaurioita, jos säilytyksen jälkeiset olosuhteet ovat epäsuotuisat.
- Huolto- ja korjaustöitä saavat suorittaa vain valtuutetut ammattimiehet.  
Vaihto-osina saa käyttää vain alkuperäisiä komponentteja.

### **Toiminnan kuvaus**

Elektroninen vikavirtakytkimellä varustettu välipistotulppa on erittäin herkkä, liikuteltava turvalaite sähköä johtavien johtojen tai osien kosketuksesta aiheutuvien vaarallisten tapaturmien varalta.

Turvalaite reagoi jo pieniin vähintään 30 mA:n vuotovirtoihin. Vaaratilanteessa virta katkeaa muutamassa millisekunnissa.







Turvallinen ja nopea pistorasian ja laitteen välinen tapaturmansuoja.

### **Käyttöönotto**

1. Pistä vikavirtakytkimellä varustettu välipistotulppa aina suoraan seinäpistorasiaan.
2. Pistä jatkojohdot, johtokelat, monipistorasialliset jatkojohdot jne. vikavirtakytkimellä varustettuun välipistotulppaan. Liitä sähkölaite (poiskytketyssä tilassa).
3. Kytke vikavirtakytkimellinen välipistotulppa päälle RESET-näppäimestä painamalla.  
RESET-näppäimen yläpuolella olevaan tarkistusikkunaan ilmestyy punainen merkki.
4. Paina sitten toiminnon tarkistamista varten TEST-näppäimestä. Kytkentä-äänen täytyy kuulua selvästi, ja tarkistusikkunasta ei saa näkyä enää punaista merkkiä.
5. Laitetta ei saa käyttää, mikäli ko. kytkentä-ääntä ei kuulu ja punainen merkki jää edelleenkin näkymään tarkistusikkunasta.
6. Paina häiriöttömän testin jälkeen toistamiseen RESET-näppäintä. Laite on nyt käyttövalmis.



### **Tärkeä huomautus!**

**Toiminnon tarkistukseen: paina testinäppäimestä tarpeen vaatiessa ja suorita toiminnon tarkistus yllä kuvatulla tavalla.**

**Virtakatkoksen jälkeen vikavirtakytkimellä varustettu välipistotulppa on kytkettävä uudelleen päälle!**

**Vikavirtakytkimellä varustettu välipistotulppa ei sovellu laitteisiin, joissa pitkähkö seisauttaminen voi aiheuttaa välillistä vahinkoa (esim. jääkaapit, pakastearkut jne.).**

**Ko. vikavirtakytkimellä varustettu välipistotulppa ei korvaa muutoin tarvittavia varotoimenpiteitä!**



**Tekniset tiedot**

Nimellisjännite:	220-250 V~
Verkkotaajuus:	50/60 Hz
IAN:	30 mA
Laukaisuaika maks.:	30 ms
Nimellisottoteho:	maks. 3500 W
Nimellisvirta:	16 A
maks. sallittu oikosulkuvirta:	1500 A
Ympäristön lämpötila:	-25 °C - +40 °C
Suojaustapa:	A
Kotelointiluokka:	IP 54
2-napainen verkkoerotus	
Toimituksen laajuus:	Vikavirtakytkimellä varustettu välipistotulppa ja käyttöohje

**CE**

Oikeus teknisiin muutoksiin pidätetään.





## **TR** Kullanıcı korumalı ara priz **BDI-A 2 30**

### **Dikkat! Önemli güvenlik uyarıları!**

- **Bu cihaz çıkışta 230 V alternatif gerilim taşır ve çocuklardan uzak tutulmalıdır!**

### **Dikkat hayati tehlike!**

- Örneğin -25°C altında ve 40°C üzerinde ortam sıcaklıkları, yanabilir gazlar, çözücü maddeler, buharlar, toz, %80'den fazla bağıl hava nemi ve ıslaklık gibi başka ortam koşullarındaki işletimden her halükarda kaçınılmalıdır.
- Tehlikesiz bir işletimin artık mümkün olmadığı tahmin edilirse, cihaz derhal devre dışı bırakılmalıdır ve istenmedik çalıştırmaya karşı emniyete alınmalıdır. Cihaz artık işlev göstermediğinde, gözle görülür hasarlara sahipse, nakliye hasarlarından sonra, elverişsiz şartlar altında depolandığında artık tehlikesiz bir işletim beklenemez.
- Servis çalışmaları ve onarımlar sadece yetkili uzman personel tarafından yapılabilir. Yedek olarak sadece orijinal yapı elemanları kullanılabilir.

### **Uyarı!**

Sadece alansal elektroteknik bilgilere ve tecrübelere sahip kişiler tarafından tesis edilmelidir!\*)

Usulüne aykırı bir kurulum ile:

- Kendi hayatınızı ve
- elektrikli sistemin kullanıcılarının hayatını tehlikeye atarsınız.

Usulüne aykırı bir kurulum ile örn. yangın nedeniyle ağır maddi hasar riskine girersiniz.

Kişi yaralanmalarında ve maddi hasarlarda şahsen sorumluluk alma tehlikesiyle karşı karşıyasınız.





## **Bir elektrik tesisatçısına başvurunuz.**

### **İşlev tanımı**

Elektronik kullanıcı korumalı ara priz, elektrik ileten hatlara veya parçalara dokunulması nedeniyle tehlikeli kazaları önleyen, yüksek hassaslığa sahip, mobil bir koruma cihazıdır.

En az 30 mA kadar küçük kaçak akımlarda bile koruyucu cihaz tepki veriyor. Tehlike durumunda birkaç milisaniye içinde elektrik kesilir.

Priz ve cihaz arasında güvenli ve hızlı kazaya karşı koruma.

### **Çalıştırma**

1. Kullanıcı korumalı ara priz daima doğrudan duvar prizine takın.
2. Uzatma kablolarını, kablo makaralarını, priz bloklarını vs. kullanıcı korumalı ara prize takın. Elektrikli cihazı (kapalı konumdayken) takın.
3. Kullanıcı korumalı ara prizi RESET tuşuna basarak çalıştırın.  
RESET tuşunun üzerinde bulunan kontrol penceresinde kırmızı işaret görünür.
4. İşlev kontrolü için şimdi TEST tuşuna basın. Belirgin bir anahtarlama sesi duyulmalıdır ve kontrol penceresindeki işaret artık görünmemelidir.
5. Bu anahtarlama sesi duyulmadığında ve kırmızı işaret görünebilirse, cihaz kullanılmamalıdır.
6. Arızasız testten sonra tekrar RESET tuşuna basın. Cihaz artık işleme hazırdır.

### **Önemli!**

**İşlev kontrolüne ilişkin: Ara sıra test düğmesine basın ve yukarıda belirtildiği gibi işlev kontrolünü yapın.**

**Elektrik kesintisinden sonra kullanıcı korumalı ara prizi tekrar çalıştırın.**





**Kullanıcı korumalı ara priz, uzun süre devre dışı bırakıldıklarında ardıl hasarlar alabilecek (örn. buz dolapları, derin dondurucular vs. gibi) cihazlar için uygun değildir.**

**Bu kullanıcı korumalı ara priz normalde gerekli koruyucu önlemlerine yerine geçmez!**

### **Teknik veriler**

Anma gerilimi:	220-250 V~
Şebeke frekansı:	50/60 Hz
IAN:	30 mA
Tetikleme süresi azami:	30 ms
Nominal güç tüketimi:	azami 3500 W
Nominal akım:	16 A
azami izin verilen kısa devre akımı:	1500 A
Ortam sıcaklığı:	-25 °C - +40 °C
Koruma sınıfı:	A
Koruma tipi:	IP 54
2 kutuplu şebeke ayrımı	
Teslimat kapsamı:	Talimatlı kullanıcı korumalı ara priz



Teknik değişiklik yapma hakkı saklıdır.





## **GR** Πρίζα ασφαλείας **BDI-A 2 30**

### **Προσοχή! Σημαντικές υποδείξεις ασφαλείας!**

- Η παρούσα συσκευή διαθέτει στην έξοδο 230 V εναλλασσόμενη τάση και δεν επιτρέπεται να βρεθεί σε χέρια παιδιών!

### **Προσοχή Κίνδυνος Θάνατος!**

- Η λειτουργία κάτω από άλλες περιβαλλοντικές συνθήκες, όπως π.χ. θερμοκρασίες περιβάλλοντος κάτω των  $-25^{\circ}\text{C}$  και άνω των  $40^{\circ}\text{C}$ , καύσιμα αέρια, διαλυτικές ουσίες, ατμοί, σκόνη, σχετική υγρασία αέρος άνω του 80%, καθώς και υγρασία, θα πρέπει σε κάθε περίπτωση να αποφεύγεται.

- Εάν πιθανολογείται ότι δεν είναι πλέον δυνατή η λειτουργία χωρίς κίνδυνο, η συσκευή θα πρέπει να τίθεται άμεσα εκτός λειτουργίας και να ασφαρίζεται έναντι μη ηθελημένης ενεργοποίησης.

Η λειτουργία χωρίς κίνδυνο δεν υφίσταται πλέον, εφόσον η συσκευή δεν εμφανίζει πια καμία λειτουργία, φέρει εμφανείς βλάβες, κατόπιν πρόκλησης ζημιών κατά τη μεταφορά, κατόπιν αποθήκευσης σε ακατάλληλες συνθήκες.

- Οι εργασίες επισκευής και συντήρησης επιτρέπεται να πραγματοποιούνται μόνο από εξειδικευμένους τεχνικούς.

Επιτρέπεται η χρήση μόνο αυθεντικών ανταλλακτικών εξαρτημάτων.

### **Υπόδειξη!**

Εγκατάσταση μόνο από έμπειρα άτομα με σχετικές ηλεκτρολογικές γνώσεις!\*)

Με την λανθασμένη εγκατάσταση **διακινδυνεύετε:**

- Τη ζωή σας,
- τη ζωή των χρηστών της ηλεκτρολογικής εγκατάστασης.

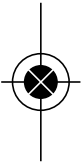



Με τη λανθασμένη εγκατάσταση μπορεί να προκληθούν σοβαρές υλικές ζημιές, π.χ. λόγω πυρκαγιάς.

Υφίσταται κίνδυνος να καταστείτε προσωπικά υπεύθυνος/-η σε περίπτωση σωματικών βλαβών και υλικών ζημιών.

**Απευθυνθείτε σε ηλεκτρολόγο!**

### **Περιγραφή Λειτουργίας**

Η ηλεκτρονική πρίζα ασφαλείας είναι μια εξαιρετικά ευαίσθητη, φορητή συσκευή προστασίας έναντι επικίνδυνων ατυχημάτων λόγω αγγίγματος ηλεκτροφόρων καλωδίων ή εξαρτημάτων.

Η συσκευή προστασίας αντιδρά ήδη σε μικρά ρεύματα διαρροής της τάξεως τουλάχιστον των 30 mA. Εντός λίγων κλασμάτων του δευτερολέπτου διακόπτεται σε περίπτωση κινδύνου η ηλεκτροδότηση.

Ασφαλής και άμεση προστασία από ατυχήματα μεταξύ πρίζας και συσκευής.

### **Θέση σε λειτουργία**

1. Τοποθετήστε πάντα την πρίζα ασφαλείας κατευθείαν στην πρίζα του τοίχου.
2. Συνδέστε καλώδια προέκτασης, ρολά καλωδίων, πολύπριζα, κτλ., στην υποδοχή της πρίζας ασφαλείας. Συνδέστε την ηλεκτρική συσκευή (σε απενεργοποιημένη κατάσταση).
3. Ενεργοποιήστε την πρίζα ασφαλείας πιέζοντας το πλήκτρο RESET.  
Στο πεδίο ελέγχου πάνω από το πλήκτρο RESET εμφανίζεται μια κόκκινη ένδειξη.
4. Ελέγξτε τώρα τη λειτουργία πιέζοντας το πλήκτρο TEST. Θα πρέπει να ακουστεί καθαρά ένας θόρυβος σύνδεσης και να σβήσει η κόκκινη ένδειξη στο πεδίο ελέγχου.
5. Δεν επιτρέπεται η χρήση της συσκευής σε περίπτωση που δεν ακουστεί ο θόρυβος σύνδεσης και παραμένει η κόκκινη ένδειξη αναμμένη.





6. Κατόπιν δοκιμής χωρίς προβλήματα, πιέστε και πάλι το πλήκτρο RESET. Η συσκευή ελέγχου είναι τώρα έτοιμη προς λειτουργία.

### **Σημαντικό!**

**Αναφορικά με τον έλεγχο λειτουργίας: Πιέστε κατά καιρούς το πλήκτρο δοκιμής και πραγματοποιήστε έλεγχο λειτουργίας, όπως παραπάνω.**

**Κατόπιν διακοπής ρεύματος ενεργοποιήστε εκ νέου την πρίζα ασφαλείας.**

**Η πρίζα ασφαλείας δεν είναι κατάλληλη για συσκευές, στις οποίες μπορεί να προκληθούν βλάβες από απενεργοποίηση μεγαλύτερης διάρκειας (π.χ. ψυγεία, καταψύκτες, κτλ.).**

**Η παρούσα πρίζα ασφαλείας δεν αντικαθιστά τα μέτρα προστασίας που ούτως ή άλλως απαιτούνται!**

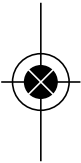

### **Τεχνικές Προδιαγραφές**

Ονομαστική τάση:	220-250 V~
Συχνότητα δικτύου:	50/60 Hz
IAN:	30 mA
Μέγ. χρόνος ενεργοποίησης:	30 ms
Ονομαστική ισχύς εισόδου:	μεγ. 3500 W
Ονομαστικό ρεύμα:	16 A
μεγ. επιτρεπόμενο ρεύμα βραχυκύκλωσης:	1500 A
Θερμοκρασία περιβάλλοντος:	-25 °C - +40 °C
Κατηγορία προστασίας:	A
Προστασία:	IP 54
Διπολικός διαχωρισμός δικτύου	
Η συσκευασία περιλαμβάνει:	Πρίζα ασφαλείας με Οδηγίες



Υπό την επιφύλαξη τεχνικών αλλαγών.







---

## **RU Штепсельный разъем-переходник с защитными контактами BDI-A 2 30**

---

**Внимание! Важные указания мер по технике безопасности!**

- **На выходе этого прибора присутствует переменное напряжение в 230 В, поэтому он не должен попадать в руки детям!**

**Внимание! Опасность для жизни!**

- При любых обстоятельствах следует избегать эксплуатации в других окружающих условиях, например, при температурах окружающей среды ниже  $-25^{\circ}\text{C}$  и выше  $40^{\circ}\text{C}$ , в атмосфере горючих газов, в среде растворителей, в условиях парообразования и запыленности, при относительной влажности воздуха свыше 80%, а также во влажной среде.
- Если предполагается, что безопасная эксплуатация более невозможна, то прибор нужно незамедлительно выключить и подстраховать от случайного включения.

Под предполагаемой невозможностью дальнейшей безопасной эксплуатации подразумевается, что прибор не проявляет признаки функционирования, имеет видимые повреждения, поврежден при транспортировке, хранился в неблагоприятных условиях.

- Сервисное обслуживание и ремонтные работы должны выполняться только специальным персоналом с допуском к производству работ. Для замены должны использоваться только оригинальные конструктивные элементы.





### **Указание!**

Установку должны производить исключительно лица, обладающие соответствующими электротехническими знаниями и опытом!\*)

Из-за неквалифицированной установки вы создаете опасность:

- для своей собственной жизни;
- для жизни пользователей электрооборудования.

При неквалифицированном выполнении установки вы рискуете причинить серьезный материальный ущерб, например, в результате пожара.

Вам грозит персональная ответственность за материальный ущерб и ущерб, причиненный людям.

**Обращайтесь к услугам электромонтера!**

### **Функциональное описание**

Электронный штепсельный разъем-переходник с защитными контактами представляет собой высокочувствительное передвижное устройство защиты от опасных несчастных случаев в результате соприкосновения с токопроводящими линиями или компонентами.

Это устройство защиты реагирует уже при малых токах утечки, по меньшей мере, в 30 мА. В течение нескольких секунд в случае опасности ток прерывается. Надежное и быстро срабатывающее устройство защиты от несчастных случаев на участке между розеткой и прибором.

### **Наладочные работы**

1. Штепсельный разъем-переходник с защитными контактами всегда нужно вставлять непосредственно в настенную розетку.
2. Вставить штекер удлинительного кабеля, кабельной катушки, электроудлинителя с розетками, расположенными в ряд и т. п. в розетку штепсельного разъема-переходника с защитными контактами. Воткнуть штекер электрического прибора (в выключенном состоянии).





3. Нажатием на кнопку RESET/СБРОС включить штепсельный разъем-переходник с защитными контактами.  
В контрольном окне над кнопкой RESET/СБРОС появляется красная маркировка.
4. Для функциональной проверки теперь нужно нажать на кнопку TEST/ТЕСТ. При этом должен слышаться отчетливый коммутационный шум, а красная маркировка в контрольном окне больше не должна просматриваться.
5. Запрещается пользоваться прибором, если этот коммутационный шум не слышен и продолжает визуализироваться красная маркировка.
6. После тестирования, подтверждающего безотказное функционирование, нужно снова нажать на кнопку RESET/СБРОС. Теперь прибор готов к эксплуатации.



### **Важное указание!**

**Для проведения функциональной проверки: в определенных случаях можно нажать контрольную кнопку и выполнить функциональную проверку, как описано выше.**



**После прекращения тока в цепи нужно повторно включить штепсельный разъем-переходник с защитными контактами.**

**Штепсельный разъем-переходник с защитными контактами не рассчитан для приборов, в случае с которыми длительный вывод из эксплуатации может вызвать причинение косвенного ущерба (например, холодильники, шкафы-морозильники и т. п.).**

**Данный штепсельный разъем-переходник с защитными контактами не заменяет принятие обычных необходимых мер защиты!**





### Технические характеристики

Номинальное напряжение:	220-250 В
Частота сети:	50/60 Гц
Номинальный ток утечки через изоляцию:	30 мА
Макс. время срабатывания:	30 мс
Номинальная потребляемая мощность:	макс. 3500 Вт
Номинальная сила тока:	16 А
Макс. допустимый ток короткого замыкания:	1500 А
Окружающая температура:	от -25 °С до +40 °С
Класс защиты:	A
Вид защиты:	IP 54
2-полюсная развязка от сети	
Объем поставки:	штепсельный разъем-переходник с защитными контактами с прилагаемым руководством



Возможно внесение технических изменений.









**brennenstuhl®**

**Hugo Brennenstuhl GmbH & Co. KG**  
Seestraße 1-3 · D-72074 Tübingen

**lectra technik ag**  
Blegistrasse 13 · CH-6340 Baar

[www.brennenstuhl.com](http://www.brennenstuhl.com)

0489043/4421

